

■ GEBERIT

GEBERIT RENOVA

DESIGN
MEETS
FUNCTION





GEBERIT

GEBERIT RENOVA

Geberit Renova -kylpyhuonesarjan erilainen, klassinen muotoilu sulautuu harmonisesti kaikkiin kylpyhuoneisiin. Sarja pitää sisällään monia älykkäitä ratkaisuja erilaisiin tarpeisiin ja se on helppo vaihtoehto, kun on tarve päivittää vanha kylpyhuone uuteen loistoon. Ajatonta muotoilua, moninaisia mahdollisuuksia.



MUOTOILU



PUHTAUS

GEBERIT RENOVA -PESUALTAAT



ORGAANISET KAAREVAT LINJAT
TAKAAVAT HARMONISEN KYLPYHUONE-
KOKONAISUUDEN

Geberit Renova on klassikko kylpyhuoneissa ja sarjasta löytyykin moneen eri tarpeeseen sopiva ratkaisu. Orgaanisen kaarevia pesualtaita on saatavissa eri kokoisina. Sarjasta löytyy kaunis posliininen seinäkuoppu, joka piilottaa vesilukon elegantisti.



1 Klassisen kaarevalinjaiset pesualtaat. 2 Pesuallas on helppo puhdistaa myös hanan ympäriltä.



GEBERIT RENOVA -WC- ISTUIMET JA BIDEET

Geberit Renova -wc-istuimet ovat muodoltaan perinteisen pehmeän kaarevalinjaisia. Istuimet on varustettu nykypäivän mukavuustoiminnoilla.

Geberit Renova -wc-istuimissa on perinteisen kaarevat muodot. Ne ovat saatavissa seinä-wc-malleina. Rimfree®-tekniikalla varustettuina wc-istuimet ovat erityisen helppohoitoisia. Premium-mallissa vesilukko on piilotettu ja siinä on avoin kiinnitys.

Saatavissa on myös yhteensopivia bideitä seinäasennettavina malleina.





HUUHTELUPAINIKE
Geberit Sigma20
-huuhtelupainike.



WC-istuinkannen
Soft Close
-mekanismi



Huuhtelee 4,5 litralla



Vapaa lattiatila

Rimfree



GEBERIT RENOVA -KYLPLY- AMMEET



TÄYDELLINEN UUDISTUS YHDENMUKAISELLA TYYLILLÄ

Geberit Renova -tuotesarjaan kuuluu myös kylpyammeita. Jotta jokaiseen kylpyhuoneeseen löytyy sopiva malli, on ammeita saatavilla eri kokoisina, yhdelle että kahdelle henkilölle sopivina. Ammeen sisäosa on mukavan kaareva.



GEBERIT RENOVA -PIENI PESUALLAS, COMPACT

Leveys	Korkeus	Syvyys	Väri / pinta	Hanareikä	Ylivuoto	Tuotenumero	LVI-numero	Sh, €, alv 25,5%
36 cm	15 cm	25 cm	Valkoinen	Oikea	Näkyvä	500.374.01.1	5618681	61.07
36 cm	15 cm	25 cm	Valkoinen, KeraTect	Oikea	Näkyvä	500.374.01.8	5618757	125.32

*) Pesualtaan reunan korkeus on merkitty piirrokseen.



GEBERIT RENOVA -PIENI PESUALLAS

Leveys	Korkeus	Syvyys	Väri / pinta	Hanareikä	Ylivuoto	Tuotenumero	LVI-numero	Sh, €, alv 25,5%
45 cm	17.5 cm	36 cm	Valkoinen	Keskellä	Näkyvä	500.375.01.1	5618758	67.49
45 cm	17.5 cm	36 cm	Valkoinen, KeraTect	Keskellä	Näkyvä	500.375.01.8	5618759	131.74
45 cm	17.5 cm	36 cm	Valkoinen	Keskellä	Ei ole	500.494.01.1	5618760	67.49
45 cm	17.5 cm	36 cm	Valkoinen, KeraTect	Keskellä	Ei ole	500.494.01.8	5618761	131.74
45 cm	17.5 cm	36 cm	Valkoinen	Ei ole	Näkyvä	500.495.01.1	5618762	67.49
45 cm	17.5 cm	36 cm	Valkoinen, KeraTect	Ei ole	Näkyvä	500.495.01.8	5618763	131.74
45 cm	17.5 cm	36 cm	Valkoinen	Ei ole	Ei ole	500.497.01.1	5618764	67.49
45 cm	17.5 cm	36 cm	Valkoinen, KeraTect	Ei ole	Ei ole	500.497.01.8	5618765	131.74
50 cm	17.5 cm	40 cm	Valkoinen	Keskellä	Näkyvä	500.376.01.1	5618766	73.92
50 cm	17.5 cm	40 cm	Valkoinen, KeraTect	Keskellä	Näkyvä	500.376.01.8	5618767	138.18
50 cm	17.5 cm	40 cm	Valkoinen	Keskellä	Ei ole	500.498.01.1	5618768	73.92
50 cm	17.5 cm	40 cm	Valkoinen, KeraTect	Keskellä	Ei ole	500.498.01.8	5618769	138.18
50 cm	17.5 cm	40 cm	Valkoinen	Ei ole	Näkyvä	500.499.01.1	5618770	73.92
50 cm	17.5 cm	40 cm	Valkoinen, KeraTect	Ei ole	Näkyvä	500.499.01.8	5618771	138.18
50 cm	17.5 cm	40 cm	Valkoinen	Ei ole	Ei ole	500.577.01.1	5618772	73.92
50 cm	17.5 cm	40 cm	Valkoinen, KeraTect	Ei ole	Ei ole	500.577.01.8	5618773	138.18

*) Pesualtaan reunan korkeus on merkitty piirrokseen.



GEBERIT RENOVA -PESUALLAS

Leveys	Korkeus	Syvyys	Väri / pinta	Hanareikä	Ylivuoto	Tuotenumero	LVI-numero	Sh, €, alv 25,5%
55 cm	19 cm	45 cm	Valkoinen	Keskellä	Näkyvä	500.369.01.1	5618815	83.52
55 cm	19 cm	45 cm	Valkoinen, KeraTect	Keskellä	Näkyvä	500.369.01.8	5618816	147.80
55 cm	19 cm	45 cm	Valkoinen	Keskellä	Ei ole	500.578.01.1	5618817	83.52
55 cm	19 cm	45 cm	Valkoinen, KeraTect	Keskellä	Ei ole	500.578.01.8	5618818	147.80
55 cm	19 cm	45 cm	Valkoinen	Ei ole	Näkyvä	500.579.01.1	5618819	83.52
55 cm	19 cm	45 cm	Valkoinen, KeraTect	Ei ole	Näkyvä	500.579.01.8	5618820	147.80
55 cm	19 cm	45 cm	Valkoinen	Ei ole	Ei ole	500.598.01.1	5618821	83.52
55 cm	19 cm	45 cm	Valkoinen, KeraTect	Ei ole	Ei ole	500.598.01.8	5618822	147.80
60 cm	19 cm	48 cm	Valkoinen	Keskellä	Näkyvä	500.370.01.1	5618823	86.75
60 cm	19 cm	48 cm	Valkoinen, KeraTect	Keskellä	Näkyvä	500.370.01.8	5618824	151.03
60 cm	19 cm	48 cm	Valkoinen	Keskellä	Ei ole	500.599.01.1	5618825	86.75
60 cm	19 cm	48 cm	Valkoinen, KeraTect	Keskellä	Ei ole	500.599.01.8	5618826	151.03
60 cm	19 cm	48 cm	Valkoinen	Ei ole	Näkyvä	500.659.01.1	5618827	86.75
60 cm	19 cm	48 cm	Valkoinen, KeraTect	Ei ole	Näkyvä	500.659.01.8	5618828	151.03
60 cm	19 cm	48 cm	Valkoinen	Ei ole	Ei ole	500.661.01.1	5618829	86.75
60 cm	19 cm	48 cm	Valkoinen, KeraTect	Ei ole	Ei ole	500.661.01.8	5618830	151.03

*) Pesualtaan reunan korkeus on merkitty piirroksen.



GEBERIT RENOVA -PESUALLAS

Leveys	Korkeus	Syvyys	Väri / pinta	Hanareikä	Ylivuoto	Tuotenumero	LVI-numero	Sh, €, alv 25,5%
65 cm	19 cm	50 cm	Valkoinen	Keskellä	Näkyvä	500.372.01.1	5618831	102.82
65 cm	19 cm	50 cm	Valkoinen, KeraTect	Keskellä	Näkyvä	500.372.01.8	5618832	167.08
65 cm	19 cm	50 cm	Valkoinen	Keskellä	Ei ole	500.662.01.1	5618833	102.82
65 cm	19 cm	50 cm	Valkoinen, KeraTect	Keskellä	Ei ole	500.662.01.8	5618834	167.08
65 cm	19 cm	50 cm	Valkoinen	Ei ole	Näkyvä	500.663.01.1	5618835	102.82
65 cm	19 cm	50 cm	Valkoinen, KeraTect	Ei ole	Näkyvä	500.663.01.8	5618836	167.08
65 cm	19 cm	50 cm	Valkoinen	Ei ole	Ei ole	500.664.01.1	5618837	102.82
65 cm	19 cm	50 cm	Valkoinen, KeraTect	Ei ole	Ei ole	500.664.01.8	5618838	167.08
70 cm	19,5 cm	52 cm	Valkoinen	Keskellä	Näkyvä	500.373.01.1	5618839	179.93
70 cm	19,5 cm	52 cm	Valkoinen, KeraTect	Keskellä	Näkyvä	500.373.01.8	5618840	244.20
70 cm	19,5 cm	52 cm	Valkoinen	Keskellä	Ei ole	500.665.01.1	5618841	179.93
70 cm	19,5 cm	52 cm	Valkoinen, KeraTect	Keskellä	Ei ole	500.665.01.8	5618842	244.20
70 cm	19,5 cm	52 cm	Valkoinen	Ei ole	Näkyvä	500.667.01.1	5618843	179.93
70 cm	19,5 cm	52 cm	Valkoinen, KeraTect	Ei ole	Näkyvä	500.667.01.8	5618844	244.20
70 cm	19,5 cm	52 cm	Valkoinen	Ei ole	Ei ole	500.669.01.1	5618845	179.93
70 cm	19,5 cm	52 cm	Valkoinen, KeraTect	Ei ole	Ei ole	500.669.01.8	5618846	244.20

*) Pesualtaan reunan korkeus on merkitty piirrookseen.



GEBERIT RENOVA -SEINÄ-WC, RIMFREE

Leveys	Korkeus	Syvyys	Väri / pinta	Tuotenumero	LVI-numero	Sh, €, alv 25,5%
35.5 cm	34 cm	54 cm	Valkoinen	203050000	5658186	263.60
35.5 cm	34 cm	54 cm	Valkoinen, KeraTect	203050600	5658187	333.75



GEBERIT RENOVA -SEINÄ-WC, OSAKSI SULJETTU MUOTO, RIMFREE

Leveys	Korkeus	Syvyys	Väri / pinta	Tuotenumero	LVI-numero	Sh, €, alv 25,5%
36 cm	33 cm	53 cm	Valkoinen	203070000	5658188	319.56
36 cm	33 cm	53 cm	Valkoinen, KeraTect	203070600	5658189	413.59



GEBERIT RENOVA PLAN -WC-ISTUINKANSI, KIINNITYS ALHAALTA

Väri	Pikakiinnityssarana	Soft Close -mekanismi	Tuotenumero	LVI-numero	Sh, €, alv 25,5%
Valkoinen	Kyllä	Kyllä	500.838.01.1	5715042	166.60
Valkoinen	Ei	Kyllä	573085000	5715075	163.36
Valkoinen	Ei	Ei	573075000	5715073	107.38



GEBERIT RENOVA -WC-ISTUINKANSI, KIINNITYS YLHÄÄLTÄ

Väri	Pikakiinnityssarana	Soft Close -mekanismi	Tuotenumero	LVI-numero	Sh, €, alv 25,5%
Valkoinen	Kyllä	Kyllä	500.836.01.1	5715041	150.96
Valkoinen	Ei	Kyllä	573025000	5715065	147.78
Valkoinen	Ei	Ei	573015000	5715060	92.64



GEBERIT RENOVA PLAN -WC-ISTUINKANSI, KIINNITYS ALHAALTA

Väri	Pikakiinnityssarana	Soft Close -mekanismi	Tuotenumero	LVI-numero	Sh, €, alv 25,5%
Valkoinen	Ei	Ei	573070000	5715070	89.91

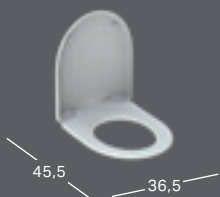

GEBERIT RENOVA -WC-ISTUINKANSI, KIINNITYS ALHAALTA, ANTIBAKTEERINEN SOPII VAIN RENOVA SEINÄ-WC:LLE 203050000 JA 203050600

Väri	Pikakiinnityssarana	Soft Close -mekanismi	Tuotenumero	LVI-numero	Sh, €, alv 25,5%
Valkoinen	Ei	Ei	573035000	5715069	75.26



GEBERIT RENOVA -SEINÄ-BIDEE

Leveys	Korkeus	Syvyys	Väri / pinta	Ylivuoto	Tuotenumero	LVI-numero	Sh, €, alv 25,5%
35 cm	33.5 cm	55 cm	Valkoinen	Näkyvä	233040000	5671265	147.80
35 cm	33.5 cm	55 cm	Valkoinen, KeraTect	Näkyvä	233040600	5671266	212.06



GEBERIT RENOVA -URINAALI, VESILIITÄNTÄ YLHÄÄLTÄ, VIEMÄRÖINTI TAAKSE TAI ALAS

Leveys	Korkeus	Syvyys	Väri / pinta	Tuotenumero	LVI-numero	Sh, €, alv 25,5%
36 cm	61 cm	37 cm	Valkoinen	235200000	5677081	231.23
36 cm	61 cm	37 cm	Valkoinen, KeraTect	235200600	5677082	293.93



GEBERIT RENOVA -URINAALI, VESILIITÄNTÄ TAKAA, VIEMÄRÖINTI TAAKSE

Leveys	Korkeus	Syvyys	Väri / pinta	Tuotenumero	LVI-numero	Sh, €, alv 25,5%
36 cm	61 cm	37 cm	Valkoinen	235300000	5677083	204.09
36 cm	61 cm	37 cm	Valkoinen, KeraTect	235300600	5677084	263.99
36 cm	61 cm	37 cm	Valkoinen	235320000	5677085	243.51
36 cm	61 cm	37 cm	Valkoinen, KeraTect	235320600	5677086	306.26



GEBERIT RENOVA -SUORAKULMAINEN KYLPYAMME JALOILLA

Leveys	Korkeus	Pituus	Väri / pinta	Tuotenumero	LVI-numero	Sh, €, alv 25,5%
70 cm	42.8 cm	140 cm	Valkoinen, Kiiltävä	554.210.01.1	5815042	394.99
70 cm	42.8 cm	150 cm	Valkoinen, Kiiltävä	554.211.01.1	5815043	394.99
70 cm	42.8 cm	160 cm	Valkoinen, Kiiltävä	554.212.01.1	5815044	394.99
75 cm	42.8 cm	160 cm	Valkoinen, Kiiltävä	554.213.01.1	5815045	427.90
70 cm	42.8 cm	170 cm	Valkoinen, Kiiltävä	554.214.01.1	5815046	394.99
75 cm	42.8 cm	170 cm	Valkoinen, Kiiltävä	554.215.01.1	5815047	427.90
80 cm	42.8 cm	180 cm	Valkoinen, Kiiltävä	554.216.01.1	5815048	477.28



GEBERIT RENOVA -SEINÄHYLLY

Leveys	Korkeus	Syvyys	Väri / pinta	Tuotenumero	LVI-numero	Sh, €, alv 25,5%
50 cm	7 cm	14 cm	Valkoinen	299250000	5773225	51.76
50 cm	7 cm	14 cm	Valkoinen, KeraTect	299250600	5773226	110.88
60 cm	7 cm	14 cm	Valkoinen	299260000	5773227	62.59
60 cm	7 cm	14 cm	Valkoinen, KeraTect	299260600	5773228	120.69



WC-istuinkannen
saranoiden
Quick Release
-pikalukitus



Vapaa lattiätila



Huuhtelee
4,5 litralla



WC-istuinkannen
Soft Close -mekanismi

KeraTect®

Rimfree®



■ GEBERIT

GEBERIT RENOVA PLAN

Geberit Renova -kylpyhuonesarjan erilainen, klassinen muotoilu sulautuu harmonisesti kaikkiin kylpyhuoneisiin. Sarja pitää sisällään monia älykkäitä ratkaisuja erilaisiin tarpeisiin ja se on helppo vaihtoehto, kun on tarve päivittää vanha kylpyhuone uuteen loistoon. Kulmia ja nurkkia, uusia yksityiskohtia.



MUOTOILU



PUHTAUS



HUUHTELUPAINIKE
Geberit Sigma30 -huuhtelupainike.

KYLPYAMME
Muotokieleltään harmonisissa
kylpyhuoneissa Renova Plan -sarjan
kylpyammeet jatkavat pesualtaan ja
wc-istuimen geometrista linjaa.

WC-ISTUIN
Linjoiltaan modernin geometrisen
Geberit Renova Plan -sarjan wc-
istuim.



VALAISTU TASOPEILI

Hillitty integroitu valaistus suoralla valolla ja muilla käteville toiminnoilla.

PESUALLAS

Ei vain kylpyhuoneen uudistamiseen: Geberit Renova Plan -pesuallaat eri kokoisina ja muotoisina, laskutasolla ja ilman.

KYLPHYUONEKALUSTEET

Geberit Renova Plan -kylpyhuonekalusteet selkeälinjaisilla integroiduilla profiilivetimillä. Sivu- ja alakaappien yhdistelmällä voidaan luoda yksilöllisiä tila- ja säilytysratkaisuja.

GEBERIT RENOVA PLAN -PESUALTAAT



1

Runsas valikoima selkeälinjaisia kalusteita ja tarvikkeita. Ei pelkästään kylpyhuoneen uudistamiseen.

Selkeän kulmikkaasti muotoilluilla WC-kalusteilla ja houkuttelevilla monipuolisilla kylpyhuonekalusteilla Geberit Renova Plan tarjoaa uskomattoman määrän houkuttelevia muotoiluvaihtoehtoja. Pesualtaat ovat saatavissa eri kokoisina ja muotoisina, seinä- tai allashanoille sekä ylivuotoaukolla tai ilman. Ohutlinjaiset, kapealla reunuksella varustetut pesualtaat ovat saatavissa monen kokoisina, ja ne seuraavat uusimpia kylpyhuonetrendejä. Saatavissa on myös kauniita kaksoispesualtaita. Erikoiset maljapesualtaat tuovat lisää mahdollisuuksia tilan tyylikkääseen kalustamiseen.



2

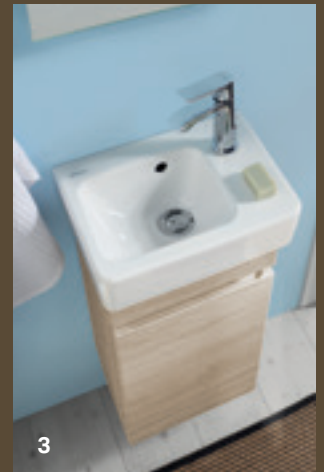

3



4



5

1 Kalustesarjan voi yhdistellä monin tavoin omien mieltymysten ja tarpeiden mukaisesti. 2 SlimRim-muotoilu antaa uusille Renova Plan -tasovaltaille erityisen kevyen vaikutelman. 3 Sivulle sijoitetulla hanan paikalla varustetut tilaa säästävät pienet pesualtaat yhdistettynä sopiviin alakaappeihin luovat käteviä ratkaisuja pieniin kylpyhuoneisiin ja WC-tiloihin. 4 Monipuolista wc-istuinten ja kylpyhuonekalusteiden valikoimaa hyödyntämällä voidaan luoda houkuttelevia kylpyhuoneita. 5 Pienimmissäkin Geberit Renova Plan -pesualtaissa on runsaasti säilytystilaa. Sivukaapilla saadaan lisää tilaa ja säilytysratkaisuja pesualtaan viereen.

GEBERIT RENOVA PLAN -KYLPHYHUONEKALUSTEET

Selkeästi pesualtaan alle asennetut alakaapit antavat paljon säilytystilaa sisältäville kalustesarjoille virtaviivaisen ja keveän vaikutelman. Ne voidaan yhdistää lukuisilla eri tavoilla sivukaappeihin, ja näin luoda yksilöllisiä tarpeita vastaavia kylpyhuoneita.

Integroiduilla profiilivetimillä varustettu kalustesarja korostaa selkeitä linjoja. Se on saatavissa valkoisena ja laavan värisenä sekä vaalean hikkoripuun ja hikkoripuun värisenä.



GEBERIT RENOVA PLAN -KYLPHYHUONEKALUSTEIDEN VÄRIT JA PINNAT

RUNKO/ETUOSA

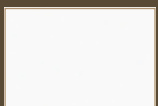

valkoinen,
korkeakiilto

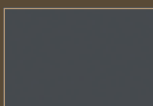

laava, lakattu
matta

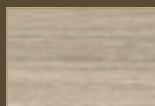

vaalea hikkoripuu



hikkoripuu





- 1 Geberit Renova Plan -kalustesarja tarjoaa enemmän säilytystilaa, ylälaatikkoon ei tarvita vesilukon aukkoa.
- 2 Piilotetut profiilivetimet antavat selkeän ilmeen.
- 3 Compact-alakaappi pienen pesualtaan kanssa.
- 4 Kaikki rungot ja etusarjat on valmistettu kosteudenkestävistä materiaaleista.
- 5 Kylpyhuonekaluste on myös sisältä tyylikäs ja selkeä.

5

HUUHTELUPAINIKE
Geberit Sigma30
-huuhtelupainike.



WC-istuinkannen
Soft Close
-mekanismi



Huuhtelee 4,5 litralla



Vapaa lattiatila



Rimfree®

←

WC-ISTUIMET JA WC-ISTUINKANNET

- Nykyaikaisen sulavalinjaista muotoilua
- Saatavissa Soft Close -mekanismilla



GEBERIT RENOVA PLAN -WC-ISTUIMET JA BIDEET

HYGIEENISYYTTÄ KOKO KYLPUHUONEESEEN

Geberit Renova Plan -sarjan wc-posliinit ovat linjoiltaan kulmikkaita, ja ne ovat saatavissa seinään asennettavina. Valinnainen KeraTect®-lasite tekee niistä erityisen kestäviä ja helppohoitaisia. Bidee sopii yhteen seinä-wc-istuimen kanssa.



GEBERIT RENOVA -KYLPLYAMMEET



**TÄYDELLINEN UUDISTUS
YHDENMUKAISELLA TYYLILLÄ**

Geberit Renova -sarjan kylpyammeita voi yhdistää koko Renova Plan -kylpyhuonesarjaan.

Kylpyammeet ovat saatavissa neljässä koossa miellyttävän pyöristetyllä sisäosalla, ja ne sopivatkin erilaisiin pohjaratkaisuihin.





GEBERIT RENOVA PLAN -PIENI PESUALLAS, COMPACT

Leveys	Korkeus	Syvyys	Väri / pinta	Hanareikä	Ylivuoto	Tuotenumero	LVI-numero	Sh, €, alv 25,5%
36 cm	14.5 cm	25 cm	Valkoinen	Keskellä	Näkyvä	500.382.01.1	5618774	74.26
36 cm	14.5 cm	25 cm	Valkoinen, KeraTect	Keskellä	Näkyvä	500.382.01.8	5618775	137.85

*) Pesualtaan reunan korkeus on merkitty piirrokseen.



GEBERIT RENOVA PLAN -PIENI PESUALLAS

Leveys	Korkeus	Syvyys	Väri / pinta	Hanareikä	Ylivuoto	Tuotenumero	LVI-numero	Sh, €, alv 25,5%
45 cm	16.5 cm	34 cm	Valkoinen	Keskellä	Näkyvä	501.624.00.1	5618776	83.61
45 cm	16.5 cm	34 cm	Valkoinen, KeraTect	Keskellä	Näkyvä	501.624.00.8	5618777	146.90
45 cm	16.5 cm	34 cm	Valkoinen	Keskellä	Ei ole	501.625.00.1	5618778	83.61
45 cm	16.5 cm	34 cm	Valkoinen	Ei ole	Näkyvä	501.626.00.1	5618780	83.61
45 cm	16.5 cm	34 cm	Valkoinen, KeraTect	Ei ole	Näkyvä	501.626.00.8	5618781	146.90
45 cm	16.5 cm	34 cm	Valkoinen	Ei ole	Ei ole	501.627.00.1	5618782	83.61
45 cm	16.5 cm	34 cm	Valkoinen, KeraTect	Ei ole	Ei ole	501.627.00.8	5618783	146.90

*) Pesualtaan reunan korkeus on merkitty piirrokseen.



GEBERIT RENOVA PLAN -PIENI PESUALLAS, EPÄSYMMETRINEN YLIVUOTOAUKKO

Leveys	Korkeus	Syvyys	Väri / pinta	Hanareikä	Ylivuoto	Tuotenumero	LVI-numero	Sh, €, alv 25,5%
50 cm	17 cm	38 cm	Valkoinen	Keskellä	Näkyvä	501.628.00.1	5618784	90.40
50 cm	17 cm	38 cm	Valkoinen, KeraTect	Keskellä	Näkyvä	501.628.00.8	5618785	154.00
50 cm	17 cm	38 cm	Valkoinen	Keskellä	Ei ole	501.629.00.1	5618786	90.40
50 cm	17 cm	38 cm	Valkoinen, KeraTect	Keskellä	Ei ole	501.629.00.8	5618787	154.00
50 cm	17 cm	38 cm	Valkoinen	Ei ole	Näkyvä	501.630.00.1	5618788	90.40
50 cm	17 cm	38 cm	Valkoinen, KeraTect	Ei ole	Näkyvä	501.630.00.8	5618789	154.00
50 cm	17 cm	38 cm	Valkoinen	Ei ole	Ei ole	501.631.00.1	5618790	90.40
50 cm	17 cm	38 cm	Valkoinen, KeraTect	Ei ole	Ei ole	501.631.00.8	5618791	154.00

*) Pesualtaan reunan korkeus on merkitty piirrokseen.



GEBERIT RENOVA PLAN -PESUALLAS

Leveys	Korkeus	Syvyys	Väri / pinta	Hanareikä	Ylivuoto	Tuotenumero	LVI-numero	Sh, €, alv 25,5%
55 cm	18,5 cm	44 cm	Valkoinen	Keskellä	Näkyvä	501.632.00.1	5618849	95.17
55 cm	18,5 cm	44 cm	Valkoinen, KeraTect	Keskellä	Näkyvä	501.632.00.8	5618850	158.85
55 cm	18,5 cm	44 cm	Valkoinen	Keskellä	Ei ole	501.633.00.1	5618851	95.17
55 cm	18,5 cm	44 cm	Valkoinen, KeraTect	Keskellä	Ei ole	501.633.00.8	5618852	158.85
55 cm	18,5 cm	44 cm	Valkoinen	Ei ole	Näkyvä	501.634.00.1	5618853	95.17
55 cm	18,5 cm	44 cm	Valkoinen, KeraTect	Ei ole	Näkyvä	501.634.00.8	5618854	158.85
55 cm	18,5 cm	44 cm	Valkoinen	Ei ole	Ei ole	501.635.00.1	5618855	95.17
55 cm	18,5 cm	44 cm	Valkoinen, KeraTect	Ei ole	Ei ole	501.635.00.8	5618856	158.85

*) Pesualtaan reunan korkeus on merkitty piirrokseen.

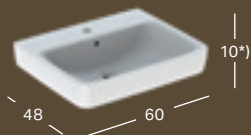

GEBERIT RENOVA PLAN -PESUALLAS

Leveys	Korkeus	Syvyys	Väri / pinta	Hanareikä	Ylivuoto	Tuotenumero	LVI-numero	Sh, €, alv 25,5%
60 cm	18.5 cm	48 cm	Valkoinen	Keskellä	Näkyvä	501.636.00.1	5618857	97.04
60 cm	18.5 cm	48 cm	Valkoinen, KeraTect	Keskellä	Näkyvä	501.636.00.8	5618858	161.44
60 cm	18.5 cm	48 cm	Valkoinen	Keskellä	Ei ole	501.637.00.1	5618859	97.04
60 cm	18.5 cm	48 cm	Valkoinen, KeraTect	Keskellä	Ei ole	501.637.00.8	5618860	161.44
60 cm	18.5 cm	48 cm	Valkoinen	Ei ole	Näkyvä	501.638.00.1	5618861	97.04
60 cm	18.5 cm	48 cm	Valkoinen, KeraTect	Ei ole	Näkyvä	501.638.00.8	5618862	161.44
60 cm	18.5 cm	48 cm	Valkoinen	Ei ole	Ei ole	501.639.00.1	5618863	97.04
60 cm	18.5 cm	48 cm	Valkoinen, KeraTect	Ei ole	Ei ole	501.639.00.8	5618864	161.44

*) Pesualtaan reunan korkeus on merkitty piirrokseen.

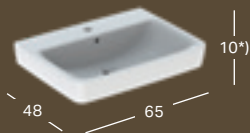

GEBERIT RENOVA PLAN -PESUALLAS

Leveys	Korkeus	Syvyys	Väri / pinta	Hanareikä	Ylivuoto	Tuotenumero	LVI-numero	Sh, €, alv 25,5%
65 cm	18 cm	48 cm	Valkoinen	Keskellä	Näkyvä	501.640.00.1	5618865	116.26
65 cm	18 cm	48 cm	Valkoinen, KeraTect	Keskellä	Näkyvä	501.640.00.8	5618866	179.83
65 cm	18 cm	48 cm	Valkoinen	Keskellä	Ei ole	501.641.00.1	5618867	116.26
65 cm	18 cm	48 cm	Valkoinen, KeraTect	Keskellä	Ei ole	501.641.00.8	5618868	179.83
65 cm	18 cm	48 cm	Valkoinen	Ei ole	Näkyvä	501.642.00.1	5618869	116.26
65 cm	18 cm	48 cm	Valkoinen, KeraTect	Ei ole	Näkyvä	501.642.00.8	5618870	179.83
65 cm	18 cm	48 cm	Valkoinen	Ei ole	Ei ole	501.643.00.1	5618871	116.26
65 cm	18 cm	48 cm	Valkoinen, KeraTect	Ei ole	Ei ole	501.643.00.8	5618872	179.83

*) Pesualtaan reunan korkeus on merkitty piirrokseen.

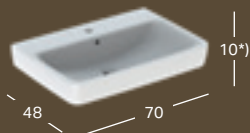

GEBERIT RENOVA PLAN -PESUALLAS

Leveys	Korkeus	Syvyys	Väri / pinta	Hanareikä	Ylivuoto	Tuotenumero	LVI-numero	Sh, €, alv 25,5%
70 cm	18.5 cm	48 cm	Valkoinen	Keskellä	Näkyvä	501.644.00.1	5618873	193.75
70 cm	18.5 cm	48 cm	Valkoinen, KeraTect	Keskellä	Näkyvä	501.644.00.8	5618874	257.35
70 cm	18.5 cm	48 cm	Valkoinen	Keskellä	Ei ole	501.645.00.1	5618875	193.75
70 cm	18.5 cm	48 cm	Valkoinen, KeraTect	Keskellä	Ei ole	501.645.00.8	5618876	257.35
70 cm	18.5 cm	48 cm	Valkoinen	Ei ole	Näkyvä	501.646.00.1	5618877	193.75
70 cm	18.5 cm	48 cm	Valkoinen, KeraTect	Ei ole	Näkyvä	501.646.00.8	5618878	257.35
70 cm	18.5 cm	48 cm	Valkoinen	Ei ole	Ei ole	501.647.00.1	5618879	193.75
70 cm	18.5 cm	48 cm	Valkoinen, KeraTect	Ei ole	Ei ole	501.647.00.8	5618880	257.35

*) Pesualtaan reunan korkeus on merkitty piirrokseen.

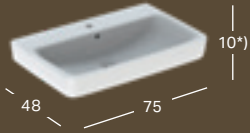

GEBERIT RENOVA PLAN -PESUALLAS

Leveys	Korkeus	Syvyys	Väri / pinta	Hanareikä	Ylivuoto	Tuotenumero	LVI-numero	Sh, €, alv 25,5%
75 cm	18.5 cm	48 cm	Valkoinen	Keskellä	Näkyvä	501.690.00.1	5618881	219.59
75 cm	18.5 cm	48 cm	Valkoinen, KeraTect	Keskellä	Näkyvä	501.690.00.8	5618882	283.17
75 cm	18.5 cm	48 cm	Valkoinen	Keskellä	Ei ole	501.691.00.1	5618883	219.59
75 cm	18.5 cm	48 cm	Valkoinen, KeraTect	Keskellä	Ei ole	501.691.00.8	5618884	283.17
75 cm	18.5 cm	48 cm	Valkoinen	Ei ole	Näkyvä	501.692.00.1	5618885	219.59
75 cm	18.5 cm	48 cm	Valkoinen, KeraTect	Ei ole	Näkyvä	501.692.00.8	5618886	283.17
75 cm	18.5 cm	48 cm	Valkoinen	Ei ole	Ei ole	501.693.00.1	5618887	219.59
75 cm	18.5 cm	48 cm	Valkoinen, KeraTect	Ei ole	Ei ole	501.693.00.8	5618888	283.17

*) Pesualtaan reunan korkeus on merkitty piirrokseen.

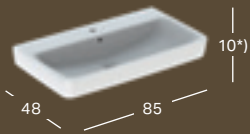

GEBERIT RENOVA PLAN -PESUALLAS

Leveys	Korkeus	Syvyys	Väri / pinta	Hanareikä	Ylivuoto	Tuotenumero	LVI-numero	Sh, €, alv 25,5%
85 cm	18.5 cm	48 cm	Valkoinen	Keskellä	Näkyvä	501.698.00.1	5618889	264.79
85 cm	18.5 cm	48 cm	Valkoinen, KeraTect	Keskellä	Näkyvä	501.698.00.8	5618890	328.36
85 cm	18.5 cm	48 cm	Valkoinen	Keskellä	Ei ole	501.699.00.1	5618891	264.79
85 cm	18.5 cm	48 cm	Valkoinen, KeraTect	Keskellä	Ei ole	501.699.00.8	5618892	328.36
85 cm	18.5 cm	48 cm	Valkoinen	Ei ole	Näkyvä	501.700.00.1	5618893	264.79
85 cm	18.5 cm	48 cm	Valkoinen, KeraTect	Ei ole	Näkyvä	501.700.00.8	5618894	328.36
85 cm	18.5 cm	48 cm	Valkoinen	Ei ole	Ei ole	501.701.00.1	5618895	264.79
85 cm	18.5 cm	48 cm	Valkoinen, KeraTect	Ei ole	Ei ole	501.701.00.8	5618896	328.36

*) Pesualtaan reunan korkeus on merkitty piirrokseen.

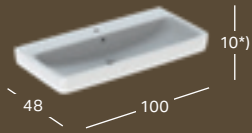

GEBERIT RENOVA PLAN -PESUALLAS

Leveys	Korkeus	Syvyys	Väri / pinta	Hanareikä	Ylivuoto	Tuotenumero	LVI-numero	Sh, €, alv 25,5%
100 cm	18.5 cm	48 cm	Valkoinen	Keskellä	Näkyvä	501.706.00.1	5618897	429.44
100 cm	18.5 cm	48 cm	Valkoinen, KeraTect	Keskellä	Näkyvä	501.706.00.8	5618898	493.06
100 cm	18.5 cm	48 cm	Valkoinen	Keskellä	Ei ole	501.707.00.1	5618899	429.44
100 cm	18.5 cm	48 cm	Valkoinen, KeraTect	Keskellä	Ei ole	501.707.00.8	5618900	493.06
100 cm	18.5 cm	48 cm	Valkoinen	Ei ole	Näkyvä	501.708.00.1	5618901	429.44
100 cm	18.5 cm	48 cm	Valkoinen, KeraTect	Ei ole	Näkyvä	501.708.00.8	5618902	493.06
100 cm	18.5 cm	48 cm	Valkoinen	Ei ole	Ei ole	501.709.00.1	5618903	429.44
100 cm	18.5 cm	48 cm	Valkoinen, KeraTect	Ei ole	Ei ole	501.709.00.8	5618904	493.06

*) Pesualtaan reunan korkeus on merkitty piirrokseen.

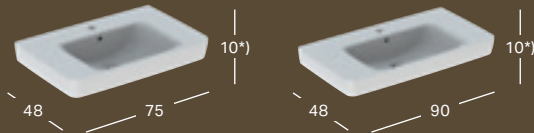

GEBERIT RENOVA PLAN -PESUALLAS LASKUTASOLLA

Leveys	Korkeus	Syvyys	Väri / pinta	Hanareikä	Ylivuoto	Tuotenumero	LVI-numero	Sh, €, alv 25,5%
75 cm	18.5 cm	48 cm	Valkoinen	Keskellä	Näkyvä	501.694.00.1	5618905	268.02
75 cm	18.5 cm	48 cm	Valkoinen, KeraTect	Keskellä	Näkyvä	501.694.00.8	5618906	331.61
75 cm	18.5 cm	48 cm	Valkoinen	Keskellä	Ei ole	501.695.00.1	5618907	268.02
75 cm	18.5 cm	48 cm	Valkoinen, KeraTect	Keskellä	Ei ole	501.695.00.8	5618908	331.61
75 cm	18.5 cm	48 cm	Valkoinen	Ei ole	Näkyvä	501.696.00.1	5618909	268.02
75 cm	18.5 cm	48 cm	Valkoinen, KeraTect	Ei ole	Näkyvä	501.696.00.8	5618910	331.61
75 cm	18.5 cm	48 cm	Valkoinen	Ei ole	Ei ole	501.697.00.1	5618911	268.02
75 cm	18.5 cm	48 cm	Valkoinen, KeraTect	Ei ole	Ei ole	501.697.00.8	5618912	331.61
90 cm	18.5 cm	48 cm	Valkoinen	Keskellä	Näkyvä	501.702.00.1	5618913	329.32
90 cm	18.5 cm	48 cm	Valkoinen, KeraTect	Keskellä	Näkyvä	501.702.00.8	5618914	392.94
90 cm	18.5 cm	48 cm	Valkoinen	Keskellä	Ei ole	501.703.00.1	5618915	329.32
90 cm	18.5 cm	48 cm	Valkoinen, KeraTect	Keskellä	Ei ole	501.703.00.8	5618916	392.94
90 cm	18.5 cm	48 cm	Valkoinen	Ei ole	Näkyvä	501.704.00.1	5618917	329.32
90 cm	18.5 cm	48 cm	Valkoinen, KeraTect	Ei ole	Näkyvä	501.704.00.8	5618918	392.94
90 cm	18.5 cm	48 cm	Valkoinen	Ei ole	Ei ole	501.705.00.1	5618919	329.32
90 cm	18.5 cm	48 cm	Valkoinen, KeraTect	Ei ole	Ei ole	501.705.00.8	5618920	392.94

*) Pesualtaan reunan korkeus on merkitty piirrokseen.

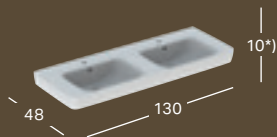

GEBERIT RENOVA PLAN -KAKSOISPESUALLAS

Leveys	Korkeus	Syvyys	Väri / pinta	Hanareikä	Ylivuoto	Tuotenumero	LVI-numero	Sh, €, alv 25,5%
130 cm	18.5 cm	48 cm	Valkoinen	Keskellä	Näkyvä	501.710.00.1	5618934	704.57
130 cm	18.5 cm	48 cm	Valkoinen, KeraTect	Keskellä	Näkyvä	501.710.00.8	5618935	768.19
130 cm	18.5 cm	48 cm	Valkoinen	Keskellä	Ei ole	501.711.00.1	5618936	704.57
130 cm	18.5 cm	48 cm	Valkoinen, KeraTect	Keskellä	Ei ole	501.711.00.8	5618937	768.19
130 cm	18.5 cm	48 cm	Valkoinen	Ei ole	Näkyvä	501.712.00.1	5618938	704.57
130 cm	18.5 cm	48 cm	Valkoinen, KeraTect	Ei ole	Näkyvä	501.712.00.8	5618939	768.19
130 cm	18.5 cm	48 cm	Valkoinen	Ei ole	Ei ole	501.713.00.1	5618940	704.57
130 cm	18.5 cm	48 cm	Valkoinen, KeraTect	Ei ole	Ei ole	501.713.00.8	5618941	768.19

*) Pesualtaan reunan korkeus on merkitty piirrokseen.



GEBERIT RENOVA PLAN -PIENI TASON PÄÄLLE ASENNETTAVA PESUALLAS

Leveys	Korkeus	Syvyys	Väri / pinta	Hanareikä	Ylivuoto	Tuotenumero	LVI-numero	Sh, €, alv 25,5%
45 cm	17 cm	34 cm	Valkoinen	Keskellä	Näkyvä	501.718.00.1	5618811	117.23
45 cm	17 cm	34 cm	Valkoinen, KeraTect	Keskellä	Näkyvä	501.718.00.8	5618812	179.40

*) Pesualtaan reunan korkeus on merkitty piirrokseen.



GEBERIT RENOVA PLAN -PIENI TASON PÄÄLLE ASENNETTAVA PESUALLAS, EPÄSYMMETRINEN YLIVIRTAUSREIKÄ

Leveys	Korkeus	Syvyys	Väri / pinta	Hanareikä	Ylivuoto	Tuotenumero	LVI-numero	Sh, €, alv 25,5%
50 cm	16.5 cm	38 cm	Valkoinen	Keskellä	Näkyvä	501.719.00.1	5618813	123.71
50 cm	16.5 cm	38 cm	Valkoinen, KeraTect	Keskellä	Näkyvä	501.719.00.8	5618814	184.94

*) Pesualtaan reunan korkeus on merkitty piirrokseen.

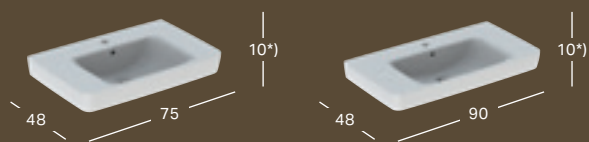

GEBERIT RENOVA PLAN -TASON PÄÄLLE ASENNETTAVA PESUALLAS LASKUTASOLLA

Leveys	Korkeus	Syvyys	Väri / pinta	Hanareikä	Ylivuoto	Tuotenumero	LVI-numero	Sh, €, alv 25,5%
75 cm	18.5 cm	48 cm	Valkoinen	Keskellä	Näkyvä	501.726.00.1	5618944	296.09
75 cm	18.5 cm	48 cm	Valkoinen, KeraTect	Keskellä	Näkyvä	501.726.00.8	5618945	357.55
90 cm	18.5 cm	48 cm	Valkoinen	Keskellä	Näkyvä	501.728.00.1	5618946	355.25
90 cm	18.5 cm	48 cm	Valkoinen, KeraTect	Keskellä	Näkyvä	501.728.00.8	5618947	415.56

*) Pesualtaan reunan korkeus on merkitty piirrokseen.

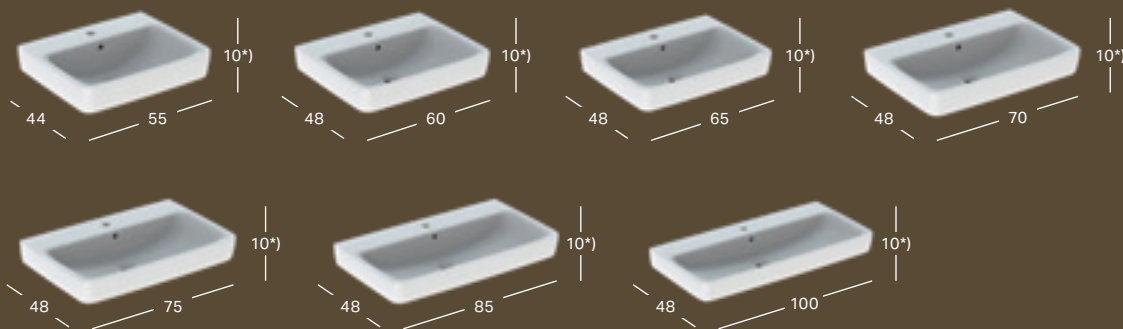

GEBERIT RENOVA PLAN -TASON PÄÄLLE ASENNETTAVA PESUALLAS

Leveys	Korkeus	Syvyys	Väri / pinta	Hanareikä	Ylivuoto	Tuotenumero	LVI-numero	Sh, €, alv 25,5%
55 cm	18 cm	44 cm	Valkoinen	Keskellä	Näkyvä	501.720.00.1	5618948	128.50
55 cm	18 cm	44 cm	Valkoinen, KeraTect	Keskellä	Näkyvä	501.720.00.8	5618949	190.37
60 cm	18.5 cm	48 cm	Valkoinen	Keskellä	Näkyvä	501.721.00.1	5618950	130.31
60 cm	18.5 cm	48 cm	Valkoinen, KeraTect	Keskellä	Näkyvä	501.721.00.8	5618951	192.88
60 cm	18.5 cm	48 cm	Valkoinen	Ei ole	Ei ole	501.722.00.1	5618952	130.31
65 cm	18 cm	48 cm	Valkoinen	Keskellä	Näkyvä	501.723.00.1	5618953	148.96
65 cm	18 cm	48 cm	Valkoinen, KeraTect	Keskellä	Näkyvä	501.723.00.8	5618954	210.74
70 cm	18.5 cm	48 cm	Valkoinen	Keskellä	Näkyvä	501.724.00.1	5618955	224.27
70 cm	18.5 cm	48 cm	Valkoinen, KeraTect	Keskellä	Näkyvä	501.724.00.8	5618956	285.24
75 cm	18.5 cm	48 cm	Valkoinen	Keskellä	Näkyvä	501.725.00.1	5618957	249.04
75 cm	18.5 cm	48 cm	Valkoinen, KeraTect	Keskellä	Näkyvä	501.725.00.8	5618958	311.53
85 cm	18.5 cm	48 cm	Valkoinen	Keskellä	Näkyvä	501.727.00.1	5618959	292.82
85 cm	18.5 cm	48 cm	Valkoinen, KeraTect	Keskellä	Näkyvä	501.727.00.8	5618960	354.27
100 cm	18.5 cm	48 cm	Valkoinen	Keskellä	Näkyvä	501.729.00.1	5618961	452.03
100 cm	18.5 cm	48 cm	Valkoinen, KeraTect	Keskellä	Näkyvä	501.729.00.8	5618962	515.65

*) Pesualtaan reunan korkeus on merkitty piirrokseen.

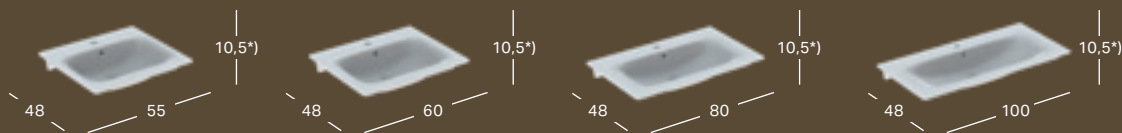

GEBERIT RENOVA PLAN -TASOALLAS

Leveys	Korkeus	Syvyys	Väri / pinta	Hanareikä	Ylivuoto	Tuotenumero	LVI-numero	Sh, €, alv 25,5%
55 cm	17 cm	48 cm	Valkoinen	Keskellä	Näkyvä	122255000	5619003	215.21
55 cm	17 cm	48 cm	Valkoinen, KeraTect	Keskellä	Näkyvä	122255600	5619004	293.66
60 cm	17 cm	48 cm	Valkoinen	Keskellä	Näkyvä	122260000	5619005	225.05
60 cm	17 cm	48 cm	Valkoinen, KeraTect	Keskellä	Näkyvä	122260600	5619006	303.57
80 cm	17 cm	48 cm	Valkoinen	Keskellä	Näkyvä	122280000	5619007	410.92
80 cm	17 cm	48 cm	Valkoinen, KeraTect	Keskellä	Näkyvä	122280600	5619008	502.18
100 cm	17 cm	48 cm	Valkoinen	Keskellä	Näkyvä	122200000	5619009	606.57
100 cm	17 cm	48 cm	Valkoinen, KeraTect	Keskellä	Näkyvä	122200600	5619010	710.49

*) Pesualtaan reunan korkeus on merkitty piirrokseen.

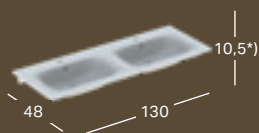

GEBERIT RENOVA PLAN -KAKSOISTASOALLAS

Leveys	Korkeus	Syvyys	Väri / pinta	Hanareikä	Ylivuoto	Tuotenumero	LVI-numero	Sh, €, alv 25,5%
130 cm	17 cm	48 cm	Valkoinen	Keskellä	Näkyvä	122230000	5619011	847.90
130 cm	17 cm	48 cm	Valkoinen, KeraTect	Keskellä	Näkyvä	122230600	5619012	942.17

*) Pesualtaan reunan korkeus on merkitty piirrokseen.

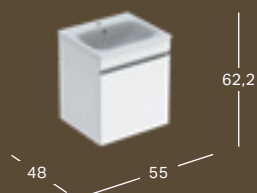

GEBERIT RENOVA PLAN -ALLASKAAPPIPAKETTI, KAPEA REUNA, LAATIKOLLA JA SISÄLAATIKOLLA

Leveys	Korkeus	Syvyys	Väri / pinta	Hanareikä	Ylivuoto	Tuotenumero	LVI-numero	Sh, €, alv 25,5%
55 cm	62.2 cm	48 cm	Valkoinen, Pinnoitettu, korkeakiilto	Keskellä	Näkyvä	501.914.01.1	5618963	653.75
55 cm	62.2 cm	48 cm	Valkoinen, Pinnoitettu, korkeakiilto	Keskellä	Näkyvä	501.914.01.8	5618964	732.15
55 cm	62.2 cm	48 cm	Laava, Pinnoitettu, matta	Keskellä	Näkyvä	501.914.JK.1	5618965	653.75
55 cm	62.2 cm	48 cm	Laava, Pinnoitettu, matta	Keskellä	Näkyvä	501.914.JK.8	5618966	732.15
55 cm	62.2 cm	48 cm	Hikkoripuu vaalea, Kalvopintainen	Keskellä	Näkyvä	501.914.00.1	5618967	653.75
55 cm	62.2 cm	48 cm	Hikkoripuu vaalea, Kalvopintainen	Keskellä	Näkyvä	501.914.00.8	5618968	732.15
55 cm	62.2 cm	48 cm	Hikkoripuu, Kalvopintainen	Keskellä	Näkyvä	501.914.JR.1	5618969	653.75
55 cm	62.2 cm	48 cm	Hikkoripuu, Kalvopintainen	Keskellä	Näkyvä	501.914.JR.8	5618970	732.15



GEBERIT RENOVA PLAN -ALLASKAAPPIPAKETTI, KAPEA REUNA, LAATIKOLLA JA SISÄLAATIKOLLA

Leveys	Korkeus	Syvyys	Väri / pinta	Hanareikä	Ylivuoto	Tuotenumero	LVI-numero	Sh, €, alv 25,5%
60 cm	62.2 cm	48 cm	Valkoinen, Pinnoitettu, korkeakiilto	Keskellä	Näkyvä	501.915.01.1	5618971	731.40
60 cm	62.2 cm	48 cm	Valkoinen, Pinnoitettu, korkeakiilto	Keskellä	Näkyvä	501.915.01.8	5618972	809.91
60 cm	62.2 cm	48 cm	Laava, Pinnoitettu, matta	Keskellä	Näkyvä	501.915.JK.1	5618973	731.40
60 cm	62.2 cm	48 cm	Laava, Pinnoitettu, matta	Keskellä	Näkyvä	501.915.JK.8	5618974	809.91
60 cm	62.2 cm	48 cm	Hikkoripuu vaalea, Kalvopintainen	Keskellä	Näkyvä	501.915.00.1	5618975	731.40
60 cm	62.2 cm	48 cm	Hikkoripuu vaalea, Kalvopintainen	Keskellä	Näkyvä	501.915.00.8	5618976	809.91
60 cm	62.2 cm	48 cm	Hikkoripuu, Kalvopintainen	Keskellä	Näkyvä	501.915.JR.1	5618977	731.40
60 cm	62.2 cm	48 cm	Hikkoripuu, Kalvopintainen	Keskellä	Näkyvä	501.915.JR.8	5618978	809.91

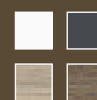
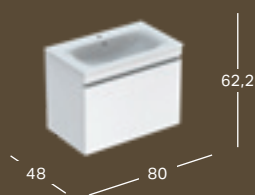

GEBERIT RENOVA PLAN -ALLASKAAPPIPAKETTI, KAPEA REUNA, LAATIKOLLA JA SISÄLAATIKOLLA

Leveys	Korkeus	Syvyys	Väri / pinta	Hanareikä	Ylivuoto	Tuotenumero	LVI-numero	Sh, €, alv 25,5%
80 cm	62.2 cm	48 cm	Valkoinen, Pinnoitettu, korkeakiilto	Keskellä	Näkyvä	501.916.01.1	5618979	988.83
80 cm	62.2 cm	48 cm	Valkoinen, Pinnoitettu, korkeakiilto	Keskellä	Näkyvä	501.916.01.8	5618980	1080.07
80 cm	62.2 cm	48 cm	Laava, Pinnoitettu, matta	Keskellä	Näkyvä	501.916.JK.1	5618981	988.83
80 cm	62.2 cm	48 cm	Laava, Pinnoitettu, matta	Keskellä	Näkyvä	501.916.JK.8	5618982	1080.07
80 cm	62.2 cm	48 cm	Hikkoripuu vaalea, Kalvopintainen	Keskellä	Näkyvä	501.916.00.1	5618983	988.83
80 cm	62.2 cm	48 cm	Hikkoripuu vaalea, Kalvopintainen	Keskellä	Näkyvä	501.916.00.8	5618984	1080.07
80 cm	62.2 cm	48 cm	Hikkoripuu, Kalvopintainen	Keskellä	Näkyvä	501.916.JR.1	5618985	988.83
80 cm	62.2 cm	48 cm	Hikkoripuu, Kalvopintainen	Keskellä	Näkyvä	501.916.JR.8	5618986	1080.07

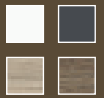
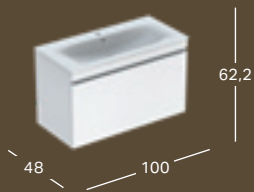

GEBERIT RENOVA PLAN -ALLASKAAPPIPAKETTI, KAPEA REUNA, LAATIKOLLA JA SISÄLAATIKOLLA

Leveys	Korkeus	Syvyys	Väri / pinta	Hanareikä	Ylivuoto	Tuotenumero	LVI-numero	Sh, €, alv 25,5%
100 cm	62.2 cm	48 cm	Valkoinen, Pinnoitettu, korkeakiilto	Keskellä	Näkyvä	501.917.01.1	5618987	1282.08
100 cm	62.2 cm	48 cm	Valkoinen, Pinnoitettu, korkeakiilto	Keskellä	Näkyvä	501.917.01.8	5618988	1385.98
100 cm	62.2 cm	48 cm	Laava, Pinnoitettu, matta	Keskellä	Näkyvä	501.917.JK.1	5618989	1282.08
100 cm	62.2 cm	48 cm	Laava, Pinnoitettu, matta	Keskellä	Näkyvä	501.917.JK.8	5618990	1385.98
100 cm	62.2 cm	48 cm	Hikkoripuu vaalea, Kalvopintainen	Keskellä	Näkyvä	501.917.00.1	5618991	1282.08
100 cm	62.2 cm	48 cm	Hikkoripuu vaalea, Kalvopintainen	Keskellä	Näkyvä	501.917.00.8	5618992	1385.98
100 cm	62.2 cm	48 cm	Hikkoripuu, Kalvopintainen	Keskellä	Näkyvä	501.917.JR.1	5618993	1282.08
100 cm	62.2 cm	48 cm	Hikkoripuu, Kalvopintainen	Keskellä	Näkyvä	501.917.JR.8	5618994	1385.98

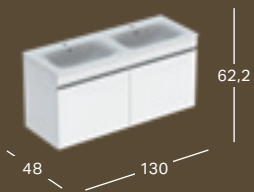

GEBERIT RENOVA PLAN -KAKSOISALLASKAAPPIPAKETTI, KAPEA REUNA, KAHDELLA LAATIKOLLA JA KAHDELLA SISÄLAATIKOLLA

Leveys	Korkeus	Syvyys	Väri / pinta	Hanareikä	Ylivuoto	Tuotenumero	LVI-numero	Sh, €, alv 25,5%
130 cm	62.2 cm	48 cm	Valkoinen, Pinnoitettu, korkeakiilto	Keskellä	Näkyvä	501.918.01.1	5618995	1658.17
130 cm	62.2 cm	48 cm	Valkoinen, Pinnoitettu, korkeakiilto	Keskellä	Näkyvä	501.918.01.8	5618996	1752.41
130 cm	62.2 cm	48 cm	Laava, Pinnoitettu, matta	Keskellä	Näkyvä	501.918.JK.1	5618997	1658.17
130 cm	62.2 cm	48 cm	Laava, Pinnoitettu, matta	Keskellä	Näkyvä	501.918.JK.8	5618998	1752.41
130 cm	62.2 cm	48 cm	Hikkoripuu vaalea, Kalvopintainen	Keskellä	Näkyvä	501.918.00.1	5618999	1658.17
130 cm	62.2 cm	48 cm	Hikkoripuu vaalea, Kalvopintainen	Keskellä	Näkyvä	501.918.00.8	5619000	1752.41
130 cm	62.2 cm	48 cm	Hikkoripuu, Kalvopintainen	Keskellä	Näkyvä	501.918.JR.1	5619001	1658.17
130 cm	62.2 cm	48 cm	Hikkoripuu, Kalvopintainen	Keskellä	Näkyvä	501.918.JR.8	5619002	1752.41



GEBERIT RENOVA PLAN -SEINÄKUPU PESUALTAALLE

Väri / pinta	Tuotenumero	LVI-numero	Sh, €, alv 25,5%
Valkoinen	292110000	5619043	128.51
Valkoinen / KeraTect	292110600	5619044	191.83

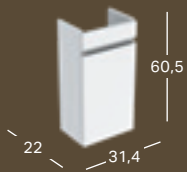

GEBERIT RENOVA PLAN -ALAKAAPPI PIENELLE PESUALTAALLE, OVELLA, COMPACT

Leveys	Korkeus	Syvyys	Väri / pinta	Oven saranapuoli	Pesualtaan leveys	Tuotenumero	LVI-numero	Sh, €, alv 25,5%
31.4 cm	60.5 cm	22 cm	Valkoinen, Pinnoitettu, korkeakiilto	Valittavissa	36 cm	501.901.01.1	6018417	271.75
31.4 cm	60.5 cm	22 cm	Laava, Pinnoitettu, matta	Valittavissa	36 cm	501.901.JK.1	6018418	271.75
31.4 cm	60.5 cm	22 cm	Hikkoripuu vaalea, Kalvopintainen	Valittavissa	36 cm	501.901.00.1	6018419	271.75
31.4 cm	60.5 cm	22 cm	Hikkoripuu, Kalvopintainen	Valittavissa	36 cm	501.901.JR.1	6018420	271.75

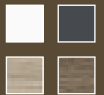
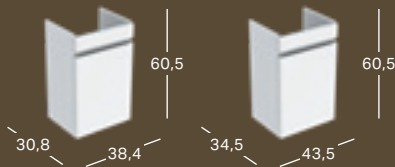

GEBERIT RENOVA PLAN -ALAKAAPPI PIENELLE PESUALTAALLE, OVELLA

Leveys	Korkeus	Syvyys	Väri / pinta	Oven saranapuoli	Pesualtaan leveys	Tuotenumero	LVI-numero	Sh, €, alv 25,5%
38.4 cm	60.5 cm	30.8 cm	Valkoinen, Pinnoitettu, korkeakiilto	Valittavissa	45 cm	501.902.01.1	6018421	285.83
38.4 cm	60.5 cm	30.8 cm	Laava, Pinnoitettu, matta	Valittavissa	45 cm	501.902.JK.1	6018422	285.83
38.4 cm	60.5 cm	30.8 cm	Hikkoripuu vaalea, Kalvopintainen	Valittavissa	45 cm	501.902.00.1	6018423	285.83
38.4 cm	60.5 cm	30.8 cm	Hikkoripuu, Kalvopintainen	Valittavissa	45 cm	501.902.JR.1	6018424	285.83
43.5 cm	60.5 cm	34.5 cm	Valkoinen, Pinnoitettu, korkeakiilto	Valittavissa	50 cm	501.903.01.1	6018425	309.75
43.5 cm	60.5 cm	34.5 cm	Laava, Pinnoitettu, matta	Valittavissa	50 cm	501.903.JK.1	6018426	309.75
43.5 cm	60.5 cm	34.5 cm	Hikkoripuu vaalea, Kalvopintainen	Valittavissa	50 cm	501.903.00.1	6018427	309.75
43.5 cm	60.5 cm	34.5 cm	Hikkoripuu, Kalvopintainen	Valittavissa	50 cm	501.903.JR.1	6018428	309.75

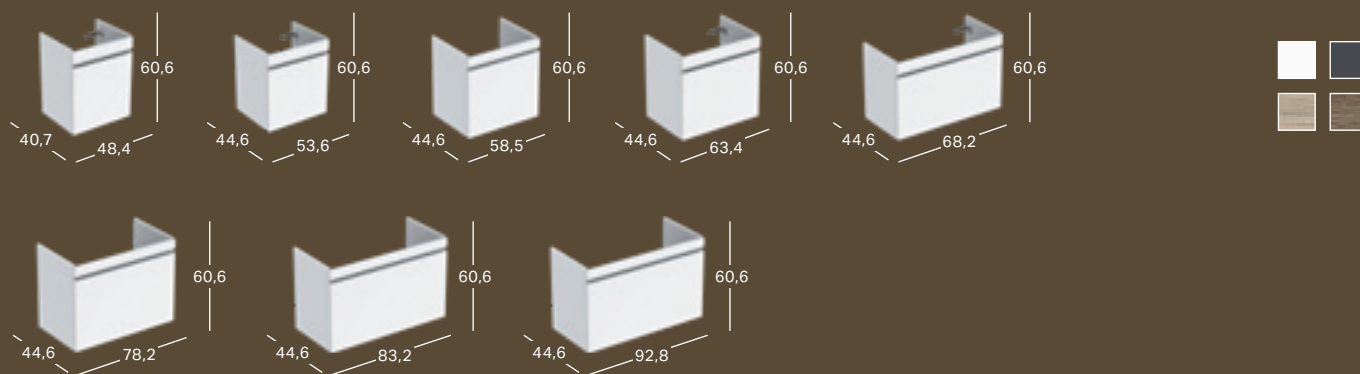

GEBERIT RENOVA PLAN -ALAKAAPPI PESUALTAALLE, YHDELLÄ LAATIKOLLA JA YHDELLÄ SISÄLAATIKOLLA

Leveys	Korkeus	Syvyys	Väri / pinta	Pesualtaan leveys	Tuotenumero	LVI-numero	Sh, €, alv 25,5%
48.4 cm	60.6 cm	40.7 cm	Valkoinen, Pinnoitettu, korkeakiilto	55 cm	501.904.01.1	6018445	451.66
48.4 cm	60.6 cm	40.7 cm	Laava, Pinnoitettu, matta	55 cm	501.904.JK.1	6018446	451.66
48.4 cm	60.6 cm	40.7 cm	Hikkoripuu vaalea, Kalvopintainen	55 cm	501.904.00.1	6018447	451.66
48.4 cm	60.6 cm	40.7 cm	Hikkoripuu, Kalvopintainen	55 cm	501.904.JR.1	6018448	451.66
53.6 cm	60.6 cm	44.6 cm	Valkoinen, Pinnoitettu, korkeakiilto	60 cm	501.905.01.1	6018449	521.53
53.6 cm	60.6 cm	44.6 cm	Laava, Pinnoitettu, matta	60 cm	501.905.JK.1	6018450	521.53
53.6 cm	60.6 cm	44.6 cm	Hikkoripuu vaalea, Kalvopintainen	60 cm	501.905.00.1	6018451	521.53
53.6 cm	60.6 cm	44.6 cm	Hikkoripuu, Kalvopintainen	60 cm	501.905.JR.1	6018452	521.53
58.5 cm	60.6 cm	44.6 cm	Valkoinen, Pinnoitettu, korkeakiilto	65 cm	501.906.01.1	6018453	549.70
58.5 cm	60.6 cm	44.6 cm	Laava, Pinnoitettu, matta	65 cm	501.906.JK.1	6018454	549.70
58.5 cm	60.6 cm	44.6 cm	Hikkoripuu vaalea, Kalvopintainen	65 cm	501.906.00.1	6018455	549.70
58.5 cm	60.6 cm	44.6 cm	Hikkoripuu, Kalvopintainen	65 cm	501.906.JR.1	6018456	549.70
63.4 cm	60.6 cm	44.6 cm	Valkoinen, Pinnoitettu, korkeakiilto	70 cm	501.907.01.1	6018457	569.08
63.4 cm	60.6 cm	44.6 cm	Laava, Pinnoitettu, matta	70 cm	501.907.JK.1	6018458	569.08
63.4 cm	60.6 cm	44.6 cm	Hikkoripuu vaalea, Kalvopintainen	70 cm	501.907.00.1	6018459	569.08
63.4 cm	60.6 cm	44.6 cm	Hikkoripuu, Kalvopintainen	70 cm	501.907.JR.1	6018460	569.08
68.2 cm	60.6 cm	44.6 cm	Valkoinen, Pinnoitettu, korkeakiilto	75 cm	501.908.01.1	6018461	588.33
68.2 cm	60.6 cm	44.6 cm	Laava, Pinnoitettu, matta	75 cm	501.908.JK.1	6018462	588.33
68.2 cm	60.6 cm	44.6 cm	Hikkoripuu vaalea, Kalvopintainen	75 cm	501.908.00.1	6018463	588.33
68.2 cm	60.6 cm	44.6 cm	Hikkoripuu, Kalvopintainen	75 cm	501.908.JR.1	6018464	588.33
78.2 cm	60.6 cm	44.6 cm	Valkoinen, Pinnoitettu, korkeakiilto	85 cm	501.909.01.1	6018465	602.88
78.2 cm	60.6 cm	44.6 cm	Laava, Pinnoitettu, matta	85 cm	501.909.JK.1	6018466	602.88
78.2 cm	60.6 cm	44.6 cm	Hikkoripuu vaalea, Kalvopintainen	85 cm	501.909.00.1	6018467	602.88
78.2 cm	60.6 cm	44.6 cm	Hikkoripuu, Kalvopintainen	85 cm	501.909.JR.1	6018468	602.88
83.2 cm	60.6 cm	44.6 cm	Valkoinen, Pinnoitettu, korkeakiilto	90 cm	501.910.01.1	6018469	652.21
83.2 cm	60.6 cm	44.6 cm	Laava, Pinnoitettu, matta	90 cm	501.910.JK.1	6018470	652.21
83.2 cm	60.6 cm	44.6 cm	Hikkoripuu vaalea, Kalvopintainen	90 cm	501.910.00.1	6018471	652.21
83.2 cm	60.6 cm	44.6 cm	Hikkoripuu, Kalvopintainen	90 cm	501.910.JR.1	6018472	652.21
92.8 cm	60.6 cm	44.6 cm	Valkoinen, Pinnoitettu, korkeakiilto	100 cm	501.911.01.1	6018473	695.78
92.8 cm	60.6 cm	44.6 cm	Laava, Pinnoitettu, matta	100 cm	501.911.JK.1	6018474	695.78
92.8 cm	60.6 cm	44.6 cm	Hikkoripuu vaalea, Kalvopintainen	100 cm	501.911.00.1	6018475	695.78
92.8 cm	60.6 cm	44.6 cm	Hikkoripuu, Kalvopintainen	100 cm	501.911.JR.1	6018476	695.78

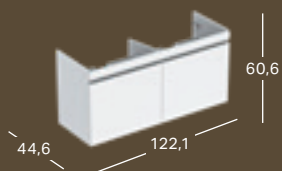

GEBERIT RENOVA PLAN -ALAKAAPPI KAKSOISPESUALTAALLE, KAHDILLA LAATIKOLLA JA KAHDILLA SISÄLAATIKOLLA

Leveys	Korkeus	Syvyys	Väri / pinta	Pesualtaan leveys	Tuotenumero	LVI-numero	Sh, €, alv 25,5%
122.1 cm	60.6 cm	44.6 cm	Valkoinen, Pinnoitettu, korkeakiilto	130 cm	501.912.01.1	6018477	834.52
122.1 cm	60.6 cm	44.6 cm	Laava, Pinnoitettu, matta	130 cm	501.912.JK.1	6018478	834.52
122.1 cm	60.6 cm	44.6 cm	Hikkoripuu vaalea, Kalvopintainen	130 cm	501.912.00.1	6018479	834.52
122.1 cm	60.6 cm	44.6 cm	Hikkoripuu, Kalvopintainen	130 cm	501.912.JR.1	6018480	834.52



GEBERIT RENOVA PLAN -KORKEA KAAPPI KAHDILLA OVELLA JA YHDELLÄ LAATIKOLLA

Leveys	Korkeus	Syvyys	Väri / pinta	Oven saranapuoli	Tuotenumero	LVI-numero	Sh, €, alv 25,5%
39 cm	180 cm	36 cm	Valkoinen, Pinnoitettu, korkeakiilto	Valittavissa	501.923.01.1	6018487	781.75
39 cm	180 cm	36 cm	Laava, Pinnoitettu, matta	Valittavissa	501.923.JK.1	6018488	781.75
39 cm	180 cm	36 cm	Hikkoripuu vaalea, Kalvopintainen	Valittavissa	501.923.00.1	6018489	781.75
39 cm	180 cm	36 cm	Hikkoripuu, Kalvopintainen	Valittavissa	501.923.JR.1	6018490	781.75

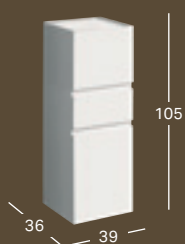

GEBERIT RENOVA PLAN -PUOLIKORKEA KAAPPI KAHDILLA OVELLA JA YHDELLÄ LAATIKOLLA

Leveys	Korkeus	Syvyys	Väri / pinta	Oven saranapuoli	Tuotenumero	LVI-numero	Sh, €, alv 25,5%
39 cm	105 cm	36 cm	Valkoinen, Pinnoitettu, korkeakiilto	Valittavissa	501.922.01.1	6018491	591.42
39 cm	105 cm	36 cm	Laava, Pinnoitettu, matta	Valittavissa	501.922.JK.1	6018492	591.42
39 cm	105 cm	36 cm	Hikkoripuu vaalea, Kalvopintainen	Valittavissa	501.922.00.1	6018493	591.42
39 cm	105 cm	36 cm	Hikkoripuu, Kalvopintainen	Valittavissa	501.922.JR.1	6018494	591.42

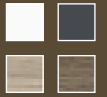
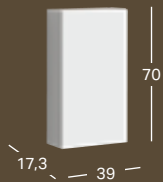

GEBERIT RENOVA PLAN -SEINÄKAAPPI OVELLA

Leveys	Korkeus	Syvyys	Väri / pinta	Oven saranapuoli	Tuotenumero	LVI-numero	Sh, €, alv 25,5%
39 cm	70 cm	17.3 cm	Valkoinen, Pinnoitettu, korkeakiilto	Valittavissa	501.920.01.1	6018495	417.21
39 cm	70 cm	17.3 cm	Laava, Pinnoitettu, matta	Valittavissa	501.920.JK.1	6018496	417.21
39 cm	70 cm	17.3 cm	Hikkoripuu vaalea, Kalvopintainen	Valittavissa	501.920.00.1	6018497	417.21
39 cm	70 cm	17.3 cm	Hikkoripuu, Kalvopintainen	Valittavissa	501.920.JR.1	6018498	417.21

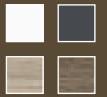
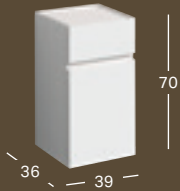

GEBERIT RENOVA PLAN -SIVUKAAPPI OVELLA JA YHDELLÄ LAATIKOLLA

Leveys	Korkeus	Syvyys	Väri / pinta	Oven saranapuoli	Tuotenumero	LVI-numero	Sh, €, alv 25,5%
39 cm	70 cm	36 cm	Valkoinen, Pinnoitettu, korkeakiilto	Valittavissa	501.921.01.1	6018499	451.66
39 cm	70 cm	36 cm	Laava, Pinnoitettu, matta	Valittavissa	501.921.JK.1	6018500	451.66
39 cm	70 cm	36 cm	Hikkoripuu vaalea, Kalvopintainen	Valittavissa	501.921.00.1	6018501	451.66
39 cm	70 cm	36 cm	Hikkoripuu, Kalvopintainen	Valittavissa	501.921.JR.1	6018502	451.66

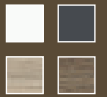
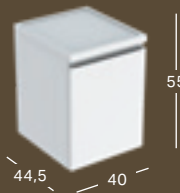

GEBERIT RENOVA PLAN -SIVUKAAPPI LAATIKOLLA

Leveys	Korkeus	Syvyys	Väri / pinta	Tuotenumero	LVI-numero	Sh, €, alv 25,5%
40 cm	55 cm	44.5 cm	Valkoinen, Pinnoitettu, korkeakiilto	501.913.01.1	6018503	367.66
40 cm	55 cm	44.5 cm	Laava, Pinnoitettu, matta	501.913.JK.1	6018504	367.66
40 cm	55 cm	44.5 cm	Hikkoripuu vaalea, Kalvopintainen	501.913.00.1	6018505	367.66
40 cm	55 cm	44.5 cm	Hikkoripuu, Kalvopintainen	501.913.JR.1	6018506	367.66



GEBERIT RENOVA PLAN -SEINÄ-WC, RIMFREE

Leveys	Korkeus	Syvyys	Väri / pinta	Tuotenumero	LVI-numero	Sh, €, alv 25,5%
35.5 cm	34.5 cm	54 cm	Valkoinen	202170000	5658184	280.47
35.5 cm	34.5 cm	54 cm	Valkoinen, KeraTect	202170600	5658185	352.37



GEBERIT RENOVA PLAN -SEINÄ-WC, OSAKSI SULJETTU MUOTO, RIMFREE

Leveys	Korkeus	Syvyys	Väri / pinta	Tuotenumero	LVI-numero	Sh, €, alv 25,5%
35 cm	33 cm	54 cm	Valkoinen	500.378.01.1	5658182	322.31
35 cm	33 cm	54 cm	Valkoinen, KeraTect	500.378.01.8	5658183	429.24



GEBERIT RENOVA PLAN -WC-ISTUINKANSI, KULMIKAS SOPII VAIN RENOVA PLAN SEINÄ-WC:LLE 202170000 JA 202170600

Väri	Pikakiinnityssarana	Soft Close -mekanismi	Kiinnitys	Tuotenumero	LVI-numero	Sh, €, alv 25,5%
Valkoinen	Ei	Ei	Alhaalta	572110000	5715051	114.71
Valkoinen	Kyllä	Kyllä	Ylhäältä	500.832.00.1	5715040	193.23
Valkoinen	Ei	Kyllä	Ylhäältä	572120000	5715052	190.03
Valkoinen	Ei	Ei	Ylhäältä	572180000	5715056	126.52

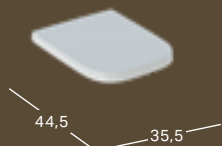

**GEBERIT RENOVA PLAN -WC-ISTUINKANSI, KULMIKAS, KIINNITYS YLHÄÄLTÄ
SOPII VAIN RENOVA PLAN SEINÄ-WC:LLE 500.378.01.1 JA 500.378.01.8**

Väri	Pikakiinnityssarana	Soft Close -mekanismi	Tuotenumero	LVI-numero	Sh, €, alv 25,5%
Valkoinen	Kyllä	Kyllä	500.692.01.1	5715039	172.88
Valkoinen	Ei	Kyllä	500.691.01.1	5715038	156.52
Valkoinen	Ei	Ei	500.689.01.1	5715037	97.83



GEBERIT RENOVA PLAN -SEINÄ-BIDEE

Leveys	Korkeus	Syvyys	Väri / pinta	Ylivuoto	Tuotenumero	LVI-numero	Sh, €, alv 25,5%
35 cm	34 cm	54 cm	Valkoinen	Näkyvä	232150000	5671263	173.50
35 cm	34 cm	54 cm	Valkoinen, KeraTect	Näkyvä	232150600	5671264	237.76



GEBERIT RENOVA PLAN -URINAALI VESILIITÄNTÄ TAKAA, VIEMÄRÖINTI TAAKSE

Leveys	Korkeus	Syvyys	Väri / pinta	Tuotenumero	LVI-numero	Sh, €, alv 25,5%
32,5 cm	58 cm	30 cm	Valkoinen	235100000	5677075	262.26
32,5 cm	58 cm	30 cm	Valkoinen, KeraTect	235100600	5677076	324.96



GEBERIT RENOVA PLAN -URINAALI KANNELLA, VESILIITÄNTÄ TAKAA, POISTO TAAKSE

Leveys	Korkeus	Syvyys	Väri / pinta	Tuotenumero	LVI-numero	Sh, €, alv 25,5%
32,5 cm	58 cm	30 cm	Valkoinen	235120000	5677077	391.31
32,5 cm	58 cm	30 cm	Valkoinen, KeraTect	235120600	5677078	454.02



GEBERIT RENOVA PLAN -URINAALI, VEDETÖN, VIEMÄRÖINTI TAAKSE

Leveys	Korkeus	Syvyys	Väri / pinta	Tuotenumero	LVI-numero	Sh, €, alv 25,5%
32.5 cm	60 cm	30 cm	Valkoinen	235170000	5677079	407.86
32.5 cm	60 cm	30 cm	Valkoinen, KeraTect	235170600	5677080	470.55



GEBERIT RENOVA PLAN -SUORAKULMAINEN KYLPYAMME JALOILLA

Leveys	Korkeus	Pituus	Väri / pinta	Tuotenumero	LVI-numero	Sh, €, alv 25,5%
70 cm	42 cm	140 cm	Valkoinen, Kiiltävä	554.310.01.1	5815049	444.37
70 cm	42 cm	150 cm	Valkoinen, Kiiltävä	554.311.01.1	5815050	444.37
70 cm	42 cm	160 cm	Valkoinen, Kiiltävä	554.312.01.1	5815051	444.37
75 cm	42 cm	160 cm	Valkoinen, Kiiltävä	554.313.01.1	5815052	477.28
70 cm	42 cm	170 cm	Valkoinen, Kiiltävä	554.314.01.1	5815053	444.37
75 cm	42 cm	170 cm	Valkoinen, Kiiltävä	554.315.01.1	5815054	477.28
80 cm	42 cm	180 cm	Valkoinen, Kiiltävä	554.316.01.1	5815055	526.65



GEBERIT RENOVA PLAN SUORAKULMAINEN KYLPYAMME DUO, JALOILLA

Leveys	Korkeus	Pituus	Väri / pinta	Tuotenumero	LVI-numero	Sh, €, alv 25,5%
80 cm	42 cm	180 cm	Valkoinen, Kiiltävä	554.317.01.1	5815056	559.58

GEBERIT RENOVA PLAN -KYLPUHUONEKALUSTEIDEN VÄRIT JA PINNAT

RUNKO/ETUSARJA

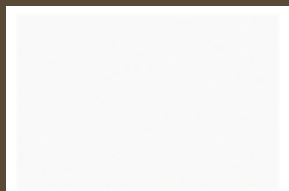

valkoinen, korkeakiilto

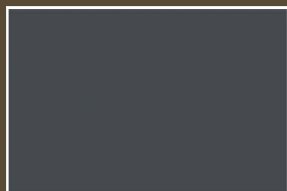

laava, lakattu matta

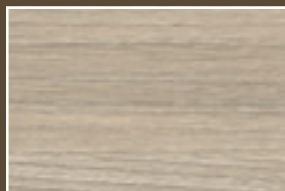

vaalea hikkoripuu



hikkoripuu



WC-istuinkannen
saranoiden
Quick Release
-pikalukitus



Vapaa lattiatila



Huuhtelee
4,5 litralla



WC-istuinkannen
Soft Close -mekanismi

KeraTect®

Rimfree®



GEBERIT RENOVA COMPACT

Geberit Renova Compact -kylpyhuonesarjan erilainen, klassinen muotoilu sulautuu harmonisesti kaikkiin kylpyhuoneisiin. Sarja pitää sisällään monia älykkäitä ratkaisuja erilaisiin tarpeisiin ja se on helppo vaihtoehto, kun on tarve päivittää vanha kylpyhuone uuteen loistoon. Klassista mukavuutta, kompakti ratkaisu.



MUOTOILU



PUHTAUS



TILANKÄYTTÖ

GEBERIT RENOVA COMPACT -PESUALTAAT



1 Ohutlinjaiset pesualtaat ja alakaapit helpottavat liikkumista pienissä kylpyhuoneissa. **2** Kaikki pesualtaan lähellä tarvittava mahtuu pienimpäänkin tilaan. **3** Mukava käyttää, vaikka tilaa olisi vähän: pieni pesuallas kulmakaapilla. **4** Pyöreä kulmapesuallas tuo ripauksen luksusta pieneen kylpyhuoneeseen.



2



3

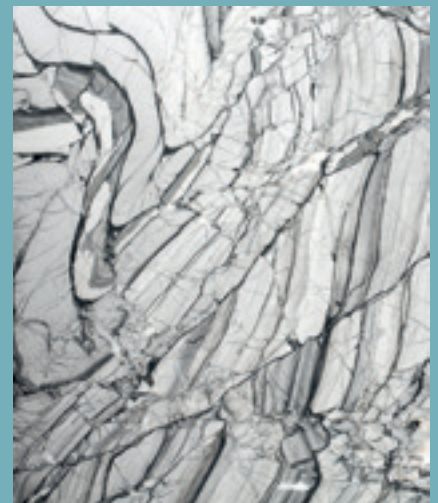

SOPIVA PESUALLAS JOKAISEEN TILAAN

Jos tilaa ei ole käytettävissä paljon, pesualtaan paikka pohjaratkaisussa tulee miettiä tarkkaan. Geberit Renova Compact näyttää, miten kaunis lopputulos voi olla. Sarjassa on lukuisia tilaa säästäviä pesualtainta muita tilankäyttöä optimoivia ratkaisuja. Ohutlinjaisemmat pesualtaat, mallit, joissa laskutila ja hana on sijoitettu takaosan sijaan sivulle, sekä kulmaratkaisut tuovat suunnittelun vapautta jokaiseen pohjaratkaisuun.



4

GEBERIT RENOVA COMPACT -KYLPHYHUONEKALUSTEET

Kaiken muotoisille pesualtaille on saatavissa täydellisen yhteensopivat alakaapit. Näin pienimpiinkin kylpyhuoneisiin saadaan runsaasti säilytystilaa. Valkoisena ja vaaleanharmaana saatavat

alakaapit on muotoiltu niin, että ne antavat kevyen vaikutelman. Ovet, jotka on helppo avata suurten kromattujen vetimien ansiosta, sulkeutuvat pehmeästi.



GEBERIT RENOVA COMPACT -KYLPHYHUONEKALUSTEIDEN VÄRIT JA PINNAT

RUNKO/ ETUSARJA

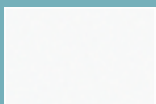

valkoinen,
korkeakiilto

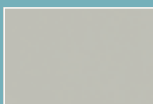

vaaleanharmaa,
korkeakiilto

VEDIN



kromi

1 Tilaa säästävä: pyyhetangolla varustettu alakaappi. **2** Kun hana sijoitetaan sivulle, pienet pesualtaat voidaan suunnitella entistä kapeammiksi. **3** Kalustejalat helpottavat alakaapin asennusta. **4** Kapeissa alakaapeissa on silti runsaasti säilytystilaa pienellä lattiapinta-alalla.



4



WC-istuinkannen
Soft Close
-mekanismi



Huuhtelee 4,5 litralla



Vapaa lattiatila



Tehostettu tilankäyttö

HUUHTELUPAINIKE
Geberit Sigma01
-huuhtelupainike.

Rimfree®

Pienet mitat, suuri vaikutus: enemmän tilaa
wc-istuimen ympärillä.

GEBERIT RENOVA COMPACT -WC-ISTUIN

WC-istuimen valinnalla voi säästää tilaa. Geberit Renova Compact -sarjan wc-istuinten syvyys on muutaman senttimetrin verran pienempi tavallisiin wc-istuihin verrattuna. 48,5 cm syvä, muotokieleltään pyöreä malli sopii täydellisesti yhteen pesualtaiden kanssa.

1 Pehmeästi muotoiltu wc-istuin toistaa pesualtaiden muotokieltä.

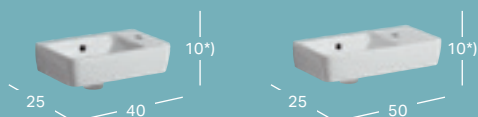

GEBERIT RENOVA COMPACT -PIENI PESUALLAS, COMPACT

Leveys	Korkeus	Syvyys	Väri / pinta	Hanareikä	Ylivuoto	Tuotenumero	LVI-numero	Sh, €, alv 25,5%
40 cm	15 cm	25 cm	Valkoinen	Oikea	Näkyvä	276140000	5618794	72.63
40 cm	15 cm	25 cm	Valkoinen, KeraTect	Oikea	Näkyvä	276140600	5618795	135.34
40 cm	15 cm	25 cm	Valkoinen	Vasen	Näkyvä	276240000	5618796	72.63
40 cm	15 cm	25 cm	Valkoinen, KeraTect	Vasen	Näkyvä	276240600	5618797	135.34
50 cm	15 cm	25 cm	Valkoinen	Oikea	Näkyvä	276250000	5618798	89.23
50 cm	15 cm	25 cm	Valkoinen, KeraTect	Oikea	Näkyvä	276250600	5618799	151.99
50 cm	15 cm	25 cm	Valkoinen	Oikea	Ei ole	500.929.00.1	5618800	89.23
50 cm	15 cm	25 cm	Valkoinen, KeraTect	Ei ole	Näkyvä	276253600	5618801	101.17
50 cm	15 cm	25 cm	Valkoinen	Ei ole	Ei ole	276253000	5618802	162.22
50 cm	15 cm	25 cm	Valkoinen	Vasen	Näkyvä	276350000	5618803	89.23
50 cm	15 cm	25 cm	Valkoinen, KeraTect	Vasen	Näkyvä	276350600	5618804	151.99

*) Pesualtaan reunan korkeus on merkitty piirrokseen.



GEBERIT RENOVA COMPACT -PIENI PESUALLAS, COMPACT, LASKUTILAA

Leveys	Korkeus	Syvyys	Väri / pinta	Hanareikä	Ylivuoto	Tuotenumero	LVI-numero	Sh, €, alv 25,5%
50 cm	15 cm	25 cm	Valkoinen	Oikea	Näkyvä	276150000	5618806	89.23
50 cm	15 cm	25 cm	Valkoinen, KeraTect	Oikea	Näkyvä	276150600	5618807	151.99
50 cm	15 cm	25 cm	Valkoinen	Oikea	Ei ole	500.927.00.1	5618805	89.23

*) Pesualtaan reunan korkeus on merkitty piirrokseen.

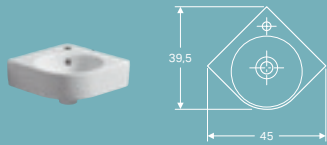

GEBERIT RENOVA COMPACT -KULMAPESUALLAS

Leveys	Korkeus	Syvyys	Väri / pinta	Hanareikä	Ylivuoto	Tuotenumero	LVI-numero	Sh, €, alv 25,5%
45 cm	15.5 cm	39.5 cm	Valkoinen	Keskellä	Näkyvä	276132000	5618808	95.02
45 cm	15.5 cm	39.5 cm	Valkoinen, KeraTect	Keskellä	Näkyvä	276132600	5618809	157.72
45 cm	15.5 cm	39.5 cm	Valkoinen	Keskellä	Ei ole	500.902.00.1	5618810	95.02

*) Pesualtaan reunan korkeus on 10 cm.

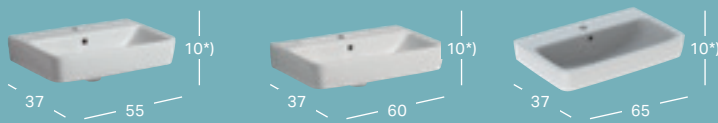

GEBERIT RENOVA COMPACT -PESUALLAS

Leveys	Korkeus	Syvyys	Väri / pinta	Hanareikä	Ylivuoto	Tuotenumero	LVI-numero	Sh, €, alv 25,5%
55 cm	17 cm	37 cm	Valkoinen	Keskellä	Näkyvä	226155000	5618921	105.09
55 cm	17 cm	37 cm	Valkoinen, KeraTect	Keskellä	Näkyvä	226155600	5618922	167.82
55 cm	17 cm	37 cm	Valkoinen	Ei ole	Ei ole	500.928.00.1	5618923	105.09
60 cm	17 cm	37 cm	Valkoinen	Keskellä	Näkyvä	226160000	5618924	113.03
60 cm	17 cm	37 cm	Valkoinen, KeraTect	Keskellä	Näkyvä	226160600	5618925	175.74
65 cm	18.5 cm	40 cm	Valkoinen	Keskellä	Näkyvä	501.714.00.1	5618926	139.02
65 cm	18.5 cm	40 cm	Valkoinen, KeraTect	Keskellä	Näkyvä	501.714.00.8	5618927	202.44
65 cm	18.5 cm	40 cm	Valkoinen	Keskellä	Ei ole	501.715.00.1	5618928	139.02
65 cm	18.5 cm	40 cm	Valkoinen, KeraTect	Keskellä	Ei ole	501.715.00.8	5618929	202.44
65 cm	18.5 cm	40 cm	Valkoinen	Ei ole	Näkyvä	501.716.00.1	5618930	139.02
65 cm	18.5 cm	40 cm	Valkoinen, KeraTect	Ei ole	Näkyvä	501.716.00.8	5618931	202.44
65 cm	18.5 cm	40 cm	Valkoinen	Ei ole	Ei ole	501.717.00.1	5618932	139.02
65 cm	18.5 cm	40 cm	Valkoinen, KeraTect	Ei ole	Ei ole	501.717.00.8	5618933	202.44

*) Pesualtaan reunan korkeus on merkitty piirrokseen.

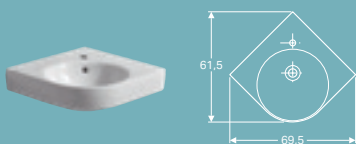

GEBERIT RENOVA COMPACT -KULMAPESUALLAS

Leveys	Korkeus	Syvyys	Väri / pinta	Hanareikä	Ylivuoto	Tuotenumero	LVI-numero	Sh, €, alv 25,5%
69.5 cm	15.5 cm	61.5 cm	Valkoinen	Keskellä	Näkyvä	226150000	5618942	156.31
69.5 cm	15.5 cm	61.5 cm	Valkoinen, KeraTect	Keskellä	Näkyvä	226150600	5618943	219.01

*) Pesualtaan reunan korkeus on 10 cm.



GEBERIT RENOVA COMPACT -SEINÄKUPU

Väri / pinta	Tuotenumero	LVI-numero	Sh, €, alv 25,5%
Valkoinen	296250000	5619041	96.40
Valkoinen, KeraTect	296250600	5619042	160.65

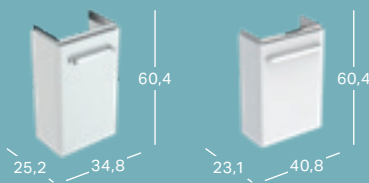

GEBERIT RENOVA COMPACT -ALAKAAPPI PIENELLE PESUALTAALLE, YHDELLÄ OVELLA, COMPACT

Leveys	Korkeus	Syvyys	Väri / pinta	Oven saranapuoli	Pesualtaan leveys	Tuotenumero	LVI-numero	Sh, €, alv 25,5%
34.8 cm	60.4 cm	25.2 cm	Valkoinen, Pinnoitettu, korkeakiilto	Valittavissa	40 cm	862040000	6018403	424.29
34.8 cm	60.4 cm	25.2 cm	Vaaleanharmaa, Pinnoitettu, korkeakiilto	Valittavissa	40 cm	862041000	6018404	424.29
40.8 cm	60.5 cm	23.1 cm	Valkoinen, Pinnoitettu, korkeakiilto	Valittavissa	45 cm	501.924.01.1	6018405	463.57
40.8 cm	60.5 cm	23.1 cm	Vaaleanharmaa, Pinnoitettu, korkeakiilto	Valittavissa	45 cm	501.924.42.1	6018406	463.57

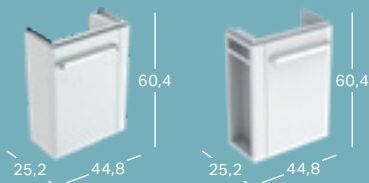

GEBERIT RENOVA COMPACT -ALAKAAPPI PIENELLE PESUALTAALLE, COMPACT, PYYHETANGOLLA

Leveys	Korkeus	Syvyys	Väri / pinta	Oven saranapuoli	Pesualtaan leveys	Tuotenumero	LVI-numero	Sh, €, alv 25,5%
44.8 cm	60.4 cm	25.2 cm	Valkoinen, Pinnoitettu, korkeakiilto	Vasen	50 cm	862050000	6018407	520.52
44.8 cm	60.4 cm	25.2 cm	Vaaleanharmaa, Pinnoitettu, korkeakiilto	Vasen	50 cm	862051000	6018408	520.52
44.8 cm	60.4 cm	25.2 cm	Valkoinen, Pinnoitettu, korkeakiilto	Oikea	50 cm	862250000	6018409	520.52
44.8 cm	60.4 cm	25.2 cm	Vaaleanharmaa, Pinnoitettu, korkeakiilto	Oikea	50 cm	862251000	6018410	520.52

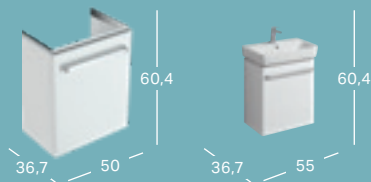

GEBERIT RENOVA COMPACT -ALALAKAAPPI PESUALTAALLE, OVELLA

Leveys	Korkeus	Syvyys	Väri / pinta	Oven saranapuoli	Pesualtaan leveys	Tuotenumero	LVI-numero	Sh, €, alv 25,5%
50 cm	60.4 cm	36.7 cm	Valkoinen, Pinnoitettu, korkeakiilto	Valittavissa	55 cm	862055000	6018437	530.65
50 cm	60.4 cm	36.7 cm	Vaaleanharmaa, Pinnoitettu, korkeakiilto	Valittavissa	55 cm	862056000	6018438	530.65
55 cm	60.4 cm	36.7 cm	Valkoinen, Pinnoitettu, korkeakiilto	Valittavissa	60 cm	862060000	6018439	542.80
55 cm	60.4 cm	36.7 cm	Vaaleanharmaa, Pinnoitettu, korkeakiilto	Valittavissa	60 cm	862061000	6018440	542.80

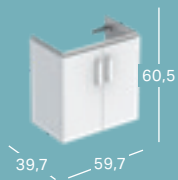

GEBERIT RENOVA COMPACT -ALAKAAPPI PESUALTAALLE, KAHDELLA OVELLA

Leveys	Korkeus	Syvyys	Väri / pinta	Pesualtaan leveys	Tuotenumero	LVI-numero	Sh, €, alv 25,5%
59.7 cm	60.5 cm	39.7 cm	Valkoinen, Pinnoitettu, korkeakiilto	65 cm	501.926.01.1	6018441	597.86
59.7 cm	60.5 cm	39.7 cm	Vaaleanharmaa, Pinnoitettu, korkeakiilto	65 cm	501.926.42.1	6018442	597.86

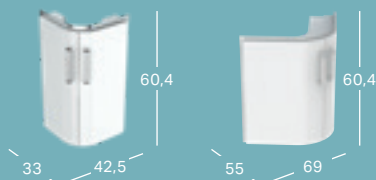

GEBERIT RENOVA COMPACT -ALAKAAPPI KULMAPESUALTAALLE, KAHDELLA OVELLA

Leveys	Korkeus	Syvyys	Väri / pinta	Pesualtaan leveys	Tuotenumero	LVI-numero	Sh, €, alv 25,5%
42.5 cm	60.4 cm	33 cm	Valkoinen, Pinnoitettu, korkeakiilto	45 cm	862132000	6018481	536.75
42.5 cm	60.4 cm	33 cm	Vaaleanharmaa, Pinnoitettu, korkeakiilto	45 cm	862133000	6018482	536.75
69 cm	60.4 cm	55 cm	Valkoinen, Pinnoitettu, korkeakiilto	69,5 cm	862150000	6018485	701.81
69 cm	60.4 cm	55 cm	Vaaleanharmaa, Pinnoitettu, korkeakiilto	69,5 cm	862151000	6018486	701.81

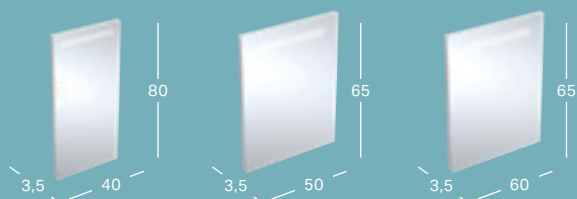

GEBERIT RENOVA COMPACT -TASOPEILI

Leveys	Korkeus	Syvyys	Tuotenumero	LVI-numero	Sh, €, alv 25,5%
40 cm	80 cm	3.5 cm	Y862340000	6018511	235.85
50 cm	65 cm	3.5 cm	862350000	6018512	246.03
60 cm	65 cm	3.5 cm	862360000	6018513	258.20



GEBERIT RENOVA COMPACT -SEINÄ-WC, COMPACT, SULJETTU MUOTO, RIMFREE

Leveys	Korkeus	Syvyys	Väri / pinta	Tuotenumero	LVI-numero	Sh, €, alv 25,5%
35.5 cm	33 cm	49 cm	Valkoinen	500.377.01.1	5658190	347.05
35.5 cm	33 cm	49 cm	Valkoinen, KeraTect	500.377.01.8	5658191	418.58

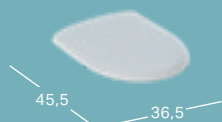

GEBERIT RENOVA -WC-ISTUINKANSI, KIINNITYS YLHÄÄLTÄ

Väri	Pikakiinnityssarana	Soft Close -mekanismi	Tuotenumero	LVI-numero	Sh, €, alv 25,5%
Valkoinen	Kyllä	Kyllä	500.836.01.1	5715041	150.96
Valkoinen	Ei	Kyllä	573025000	5715065	147.78
Valkoinen	Ei	Ei	573015000	5715060	92.64

GEBERIT RENOVA COMPACT -KYLPHYHUONEKALUSTEIDEN VÄRIT JA PINNAT

RUNKO/ETUSARJA

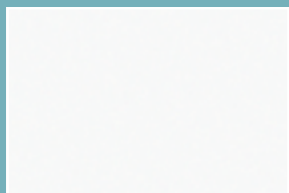

valkoinen, korkeakiilto

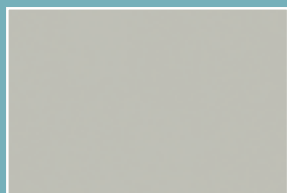

vaaleanharmaa, korkeakiilto



WC-istuinkannen
saranoiden
Quick Release
-pikalukitus



Vapaa lattiatila



Huuhtelee 4,5 litralla



WC-istuinkannen
Soft Close
-mekanismi



Tehostettu
tilankäyttö

KeraTect®

Rimfree®

Geberit Oy
Lumijälki 2
01740 Vantaa

Puh: 010 662 302
(8,35 snt/puhelu + 16,69 snt/min, sis. alv 24%)
asiakaspalvelu@geberit.com

www.geberit.fi

Kaikki hinnat ovat suositushintoja ja ne ovat voimassa 1.1.2023 alkaen. Pidätämme oikeuden mahdollisiin painovirheisiin ja muutoksiin. Pyydämme huomioimaan, että painoteknisistä syistä johtuen, esitteen värit saattavat poiketa tuotteiden todellisista väreistä.

Tekijänoikeudet. Ilman lupaa kopiointi tai julkaiseminen edes osittain kielletty, myös sähköisillä viestimillä. Geberit Oy. 01/2023